



THE welding table



SMART  
SYSTEMS.  
FOR EFFICIENT  
WORKING.

[www.demmeler.com](http://www.demmeler.com)

# SISTEMA DI SERRAGGIO MODULARE

Sistemi per tavoli di saldatura 3D D28 | D22 | D16



Via Privata Alzaia Trieste 3  
20090 Cesano Boscone (MI)  
Tel. 02.49451414 - Fax 02.47760247  
[info@agint.com](mailto:info@agint.com) [www.agint.com](http://www.agint.com)

Ora è anche su YouTube!  
Seguici sul nostro nuovo canale  
**ATTREZZATURE AGINT**



## Panoramica completa sistema di serraggio 3D

**Il tavolo di saldatura 3D ottimale per ogni applicazione –  
è un sistema intelligente che incrementa la produttività**

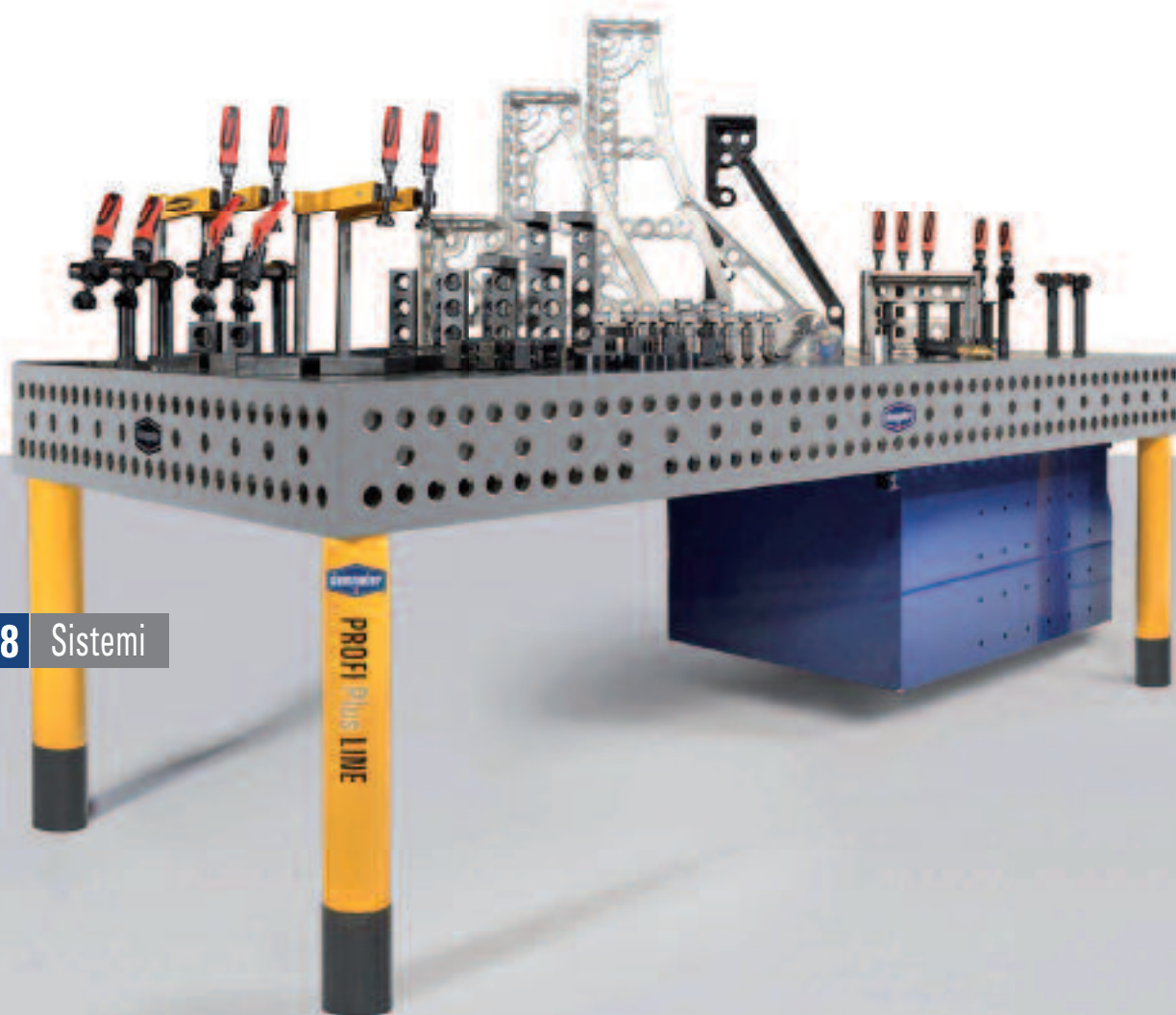

**D28** Sistemi

**D28 / Per le costruzioni di saldatura grandi e di tutti i giorni**

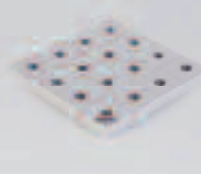
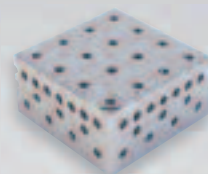
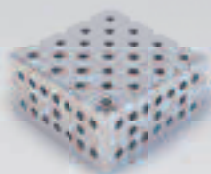
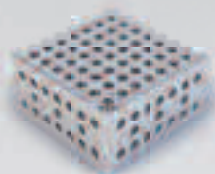

**D28 PROFIPremiumLINE (PP)**

- Griglia 50 x 50 mm
- Serie di 3 file di fori sui fianchi del tavolo, passo da 50 mm nella fila superiore e inferiore, oltre a passo da 100 mm al centro

**D28 PROFIPlusLINE (PL)**

- Griglia diagonale 100 x 100 mm
- Serie di 3 file di fori sui fianchi del tavolo, passo da 50 mm nella fila superiore e inferiore, oltre a passo da 100 mm al centro

**D28 PROFIEcoLINE (PE)**

- Griglia 100 x 100 mm
- Serie di 3 file di fori sui fianchi del tavolo, passo da 50 mm nella fila superiore, oltre a passo da 100 mm al centro e nella file inferiore

**D28 HobbyLINE (H)**

- Griglia 100 x 100 mm
- Piastra del tavolo ca. 25 mm di altezza con fori di sistema con griglia 100 mm x 100 mm



OUR PERFORMANCE  
makes THE DIFFERENCE

# Panoramica completa sistema di serraggio 3D



## D16 Sistemi

**D16 / Per l'applicazione di filigrana**

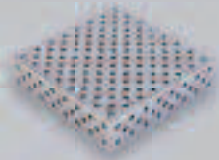

### D16 PROFIPlusLINE (PL)

- Griglia diagonale 50 x 50 mm
- Serie di 3 file di fori sui fianchi del tavolo, passo da 50 mm in tutte e tre le file

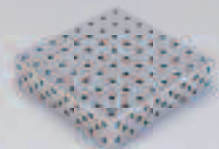

### D16 PROFIEcoLINE (PE)

- Griglia 50 x 50 mm
- Serie di 3 file di fori sui fianchi del tavolo, passo da 50 mm in tutte e tre le file



## D22 Sistemi

**D22 / Per applicazioni leggere e mediamente pesanti**

Ideale in particolare per l'impiego nel settore automazione (grazie a varianti di realizzazione molto leggere e robuste in lega di alluminio-titanio ad alta resistenza).

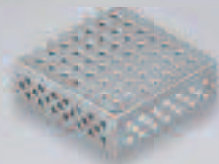

### D22 PROFIPremiumLINE (PP)

- Griglia 50 x 50 mm
- Serie di 3 file di fori sui fianchi del tavolo, griglia diagonale da 50 mm x 50 mm

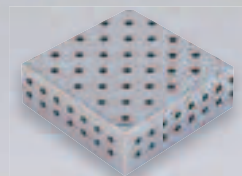

### D22 PROFIPlusLINE (PL)

- Griglia diagonale 100 x 100 mm
- Serie di 2 file di fori sui fianchi del tavolo, passo da 50 mm

# Sistema di serraggio 3D

La DUREZZA di DEMMELER

Confronto durezza



## **SOLID**

**materiale di base  
ad alta resistenza**

## **DEMONT 760 M**

**fino a 760 Vicker  
acciaio per utensili  
ad alta resistenza  
indurito**

## **DEMONT 860 M**

**fino a 860 Vicker  
acciaio per utensili  
ad altamente legato  
indurito**



## La durezza di DEMMELER - per le sfide più dure

- + Minore usura
- + Protezione contro gli schizzi di saldatura
- + Estremamente robusto e durevole
- + Le migliori caratteristiche di superficie

### LA DUREZZA

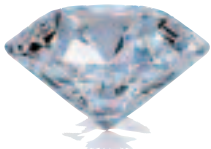

**DEMONT 860 M**

**DEMONT 760 M**

### DEMONT 860 M

Tramite l'uso di un materiale di base altamente legato della piastra del tavolo in combinazione con una procedura di indurimento appositamente ottimizzata di DEMMELER è possibile raggiungere le migliori proprietà dei materiali e una durezza fino a 860 Vicker. Grazie alla combinazione di materiale di base altamente legato e un processo di indurimento speciale sono possibili le migliori proprietà del tavolo di saldatura per esigenze estreme.

### DEMONT 760 M

Sta per combinazione di materiali di base ad alta resistenza e un nuovo processo di indurimento ottimizzato di DEMMELER per i tavoli di saldatura. In questo modo è possibile ottenere proprietà dei pezzi eccellenti e una durezza fino a 760 Vicker, rendendo il tavolo di saldatura ancora più resistente all'usura e durevole.

		DEMONT 860 M	DEMONT 760 M	SOLID
<b>Carico max.</b>	carichi elevati	◆◆◆◆◆◆◆◆	◆◆◆◆◆◆◆◆	◆◆◆◆◆◆◆◆
<b>Planarità</b>	per la migliore qualità del pezzo	◆◆◆◆◆◆◆◆	◆◆◆◆◆◆◆◆	◆◆◆◆◆◆◆◆
<b>Conduttività</b>	per i migliori risultati di saldatura Utilizzo del collegamento di massa	◆◆◆◆◆◆◆◆	◆◆◆◆◆◆◆◆	◆◆◆◆◆◆◆◆
<b>Durezza di base</b>	per un'elevata resistenza agli urti	◆◆◆◆◆◆◆◆	◆◆◆◆◆◆◆◆	◆◆◆◆◆◆◆◆
<b>Durezza di superficie</b>	resistente agli schizzi di saldatura	◆◆◆◆◆◆◆◆	◆◆◆◆◆◆◆◆	◆◆◆◆◆◆◆◆

◆◆◆◆◆◆◆◆ = eccellente  
◆◆ = sufficiente

## Concepito con precisione fino ai minimi dettagli – Il sistema di serraggio 3D di DEMMELER

### Risultato di saldatura

Decisivo per il risultato di saldatura nel sistema di serraggio 3D è un flusso di corrente ottimale tra l'elettrodo / filo di saldatura e il collegamento a terra. A tale scopo, DEMMELER vanta proprietà eccellenti per i materiali dei tavoli di saldatura e accessori, nonché la massima accuratezza per la forma. I tavoli di saldatura induriti sono ancora più robusti e protetti contro gli schizzi di saldatura, mentre la conduttività si riduce in modo tendenziale. Anche in questo caso DEMMELER ha sviluppato soluzioni ottimali: le varianti DEMONT 760 M e DEMONT 860 M. Con DEMMELER soddisferete i più difficili requisiti per il miglior risultato di saldatura!

#### • DEMONT 760 M e DEMONT 860 M ①

Conduttività molto buona per i migliori risultati di saldatura, struttura molto robusta e protezione molto elevata contro gli schizzi di saldatura

#### • Durezza standard SOLID ②

Conduttività eccellente per i migliori risultati di saldatura, struttura robusta e protezione elevata contro gli schizzi di saldatura

### Squadra di arresto e fissaggio PROFIPremiumLINE

La versione in alluminio titanio offre maneggevolezza ottimale, semplicità e poco peso. Solo impiegando i perni di serraggio PPS brevettati è possibile serrare le squadre in assenza di usura. Allungando all'infinito il ciclo di vita. Le scanalature di sistema arcuate a 90° consentono l'utilizzo anche in modo angolato con regolazione continua. La piastra di testa prolungata e un maggior numero di rinforzi trasversali offrono fori aggiuntivi per il serraggio. La scala millimetrata facilita notevolmente l'impostazione.

#### 4 superfici di arresto e utili

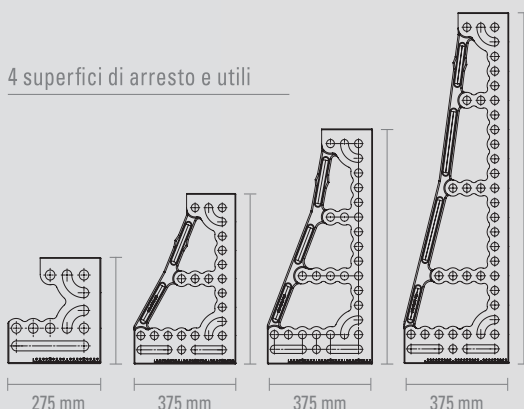

Gli irrigidimenti negli angoli con scanalature del sistema arcuate di 90° consentono l'utilizzo anche in modo angolato con regolazione continua

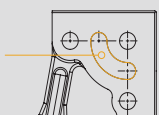

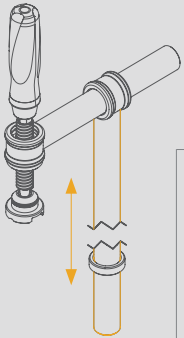

## Morsetto filettato

I morsetti filettati DEMMELER vengono realizzati tramite tubi circolari. Pertanto risultano estremamente robusti e garantiscono una forza di serraggio massima. I morsetti filettati DEMMELER possono essere ampliati modularmente - ad es. è possibile l'impiego come morsetto filettato a 270°. Con il morsetto filettato Performance è possibile serrare anche pezzi molto alti con la medesima precisione.

## Perni PPS - Il collegamento perfetto

- Serraggio autocentrante, ad accoppiamento di forza e che riduce l'usura
- Serraggio e rimozione molto rapidi
- Ad accoppiamento di forza tramite contatto di superficie
- Costruzione ottimizzata
- Bassa sensibilità allo sporco
- Estrema robustezza - ciclo di vita duraturo garantito

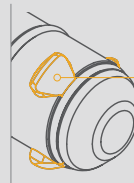

La distribuzione di forza uniforme dei poligoni riduce l'usura dei fori rispetto ai perni tradizionali. Il sistema di pressione conico raggiunge una superficie di appoggio notevolmente superiore.

## Sistema griglie intelligente

Grazie alla conformazione delle tre file di fori sui montanti laterali, i tavoli di saldatura DEMMELER sono modulabili ed estensibili - massima stabilità, robustezza e estrema capacità di carico.

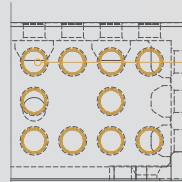

Fori aggiuntivi nel montante laterale per ulteriori possibilità di serraggio

## Piattello basculante

Struttura estremamente massiccia per il massimo dei carichi - 3.000 kg per gamba. Il cappuccio di protezione impedisce l'inzeppamento e pertanto l'usura del pacchetto cavi. Questo rende possibile un impiego comodo del collegamento a terra. Inoltre, protegge il morsetto filettato da sporcizia e usura. Regolazione di precisione e fissaggio semplice e facile.

I cappucci di protezione impediscono l'inzeppamento del cavo della saldatrice e proteggono il perno filettato dallo sporco.

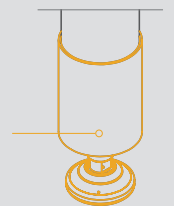



Il perno che soddisfa tutte le aspettative è il perno PPS!



# Sistema di serraggio 3D

## Panoramica complessiva versioni gambe



### Gamba standard

- Piattello oscillante,  $\pm 30$  mm di regolazione continua
- Stabile morsetto filettato M30
- Il cappuccio di protezione protegge il perno filettato dallo sporco e impedisce l'attorcigliamento del cavo
- Adatto per l'utilizzo come gamba aggiuntiva dei distanziali a U a partire dalla lunghezza di 1 metro
- Dotata di viti di montaggio M24 x 60 a testa svasata
- Gamba verniciata a polvere
- Ordinazione gamba standard, da p. 100



### Gamba telescopica

- Piattello oscillante,  $\pm 30$  mm di regolazione continua
- Stabile morsetto filettato M30
- Il cappuccio di protezione protegge il perno filettato dallo sporco e impedisce l'attorcigliamento del cavo
- Regolazione telescopica di 350 mm con incrementi di 50 mm
- Altezza variabile del tavolo di saldatura
- Dotata di viti di montaggio M24 x 60 a testa svasata
- Gamba verniciata a polvere
- Ordinazione gamba telescopica, da p. 100



### Gamba con ruota

- Piattello oscillante,  $\pm 30$  mm di regolazione continua
- Stabile morsetto filettato M30
- Il cappuccio di protezione protegge il perno filettato dallo sporco e impedisce l'attorcigliamento del cavo
- Versione robusta
- Ruota piroettante a 360°
- Portata massima 600 kg
- Dotata di viti di montaggio M24 x 60 a testa svasata
- Gamba verniciata a polvere
- Ordinazione gamba con ruota, da p. 100



### Gamba di ancoraggio

- Piattello oscillante,  $\pm 30$  mm di regolazione continua
- Stabile morsetto filettato M30
- Il cappuccio di protezione protegge il perno filettato dallo sporco e impedisce l'attorcigliamento del cavo
- Per il fissaggio a pavimento del banco per evitare movimenti durante l'uso con robot
- Dotata di viti di montaggio M24 x 60 a testa svasata, 2 x tasselli ad espansione e 2 x viti a testa cilindrica M16 x 40 per fissaggio a pavimento
- Gamba verniciata a polvere
- Ordinazione gamba di ancoraggio, da p. 100



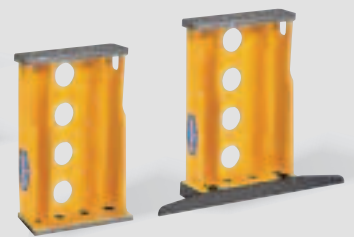

### Piattaforma a pantografo

- Regolazione altezza in continuo
- Con barra di commutazione di sicurezza
- Completamente adattato al tavolo di saldatura 3D D28
- Comando manuale compreso
- Gruppo interno/esterno (a seconda delle dimensioni)
- Disponibile per D28
- Ordinazione piattaforma a pantografo, da p. 102

### Telaio di collegamento

- Posizionamento preciso dei tavoli di lavoro 3D tramite piattello oscillante o in senso longitudinale e trasversale sul binario di appoggio e fondazione
- Ulteriori informazioni sul prodotto sono disponibili nel capitolo Sistema di binari, pagina 158
- Disponibile per D28
- Ordinazione telaio di collegamento, p. 104

### Gamba per squadra distanziale

- Elemento di collegamento tra elemento distanziale ad U o tavolo di saldatura 3D e binario di appoggio e fondazione
- Le diverse altezze di montaggio possono essere adattate al pezzo in lavorazione semplicemente sostituendo i piedi del tavolo
- Informazioni dettagliate sul prodotto sono disponibili nel capitolo Sistema di binari, pagina 156
- Disponibile per D28

### Piede scorrevole con rotelle

- Spostamento dei componenti del sistema facilitato e senza l'uso di sistemi di sollevamento o gru
- Le diverse altezze di montaggio possono essere adattate al pezzo in lavorazione semplicemente sostituendo i piedi del tavolo
- Massima capacità di carico in posizione di lavoro grazie all'appoggio di tutta la superficie del piede sul binario
- Informazioni dettagliate sul prodotto sono disponibili nel capitolo Sistema di binari, pagina 157
- Disponibile per D28

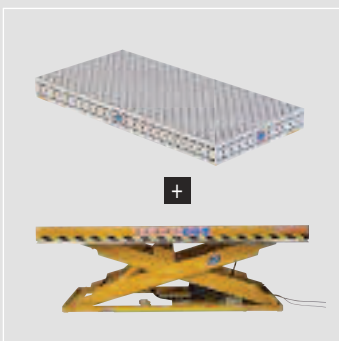

Dimensioni tavolo sistema D28

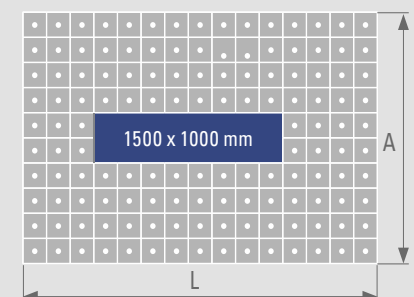
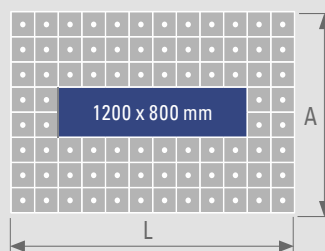
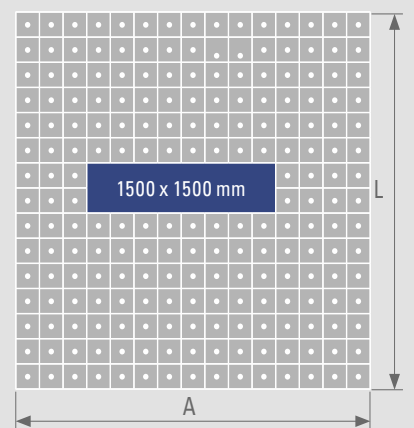
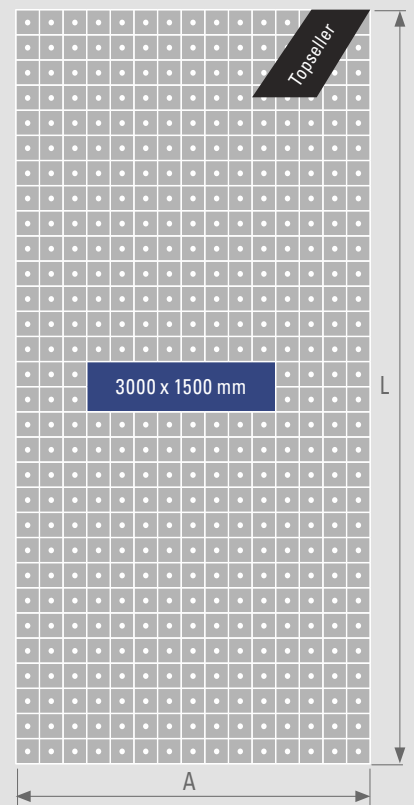
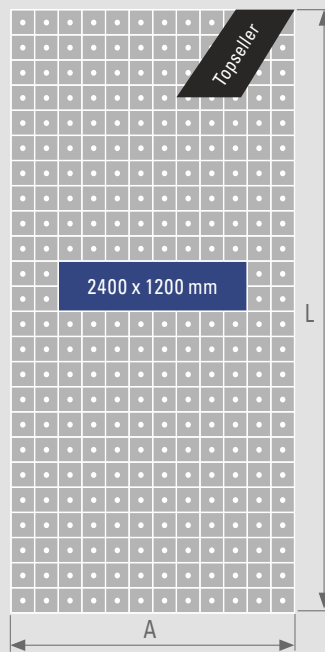
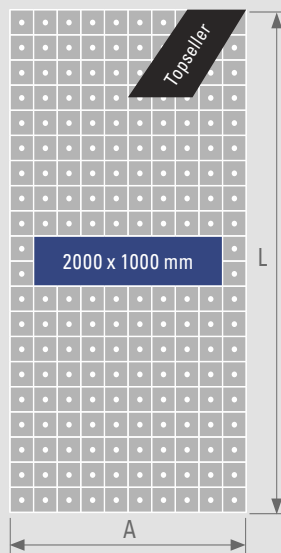
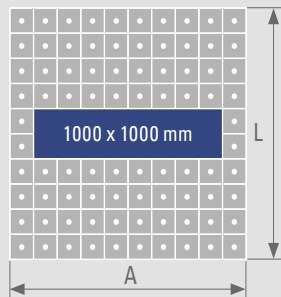

28	L in mm	A in mm	H in mm
	1000	1000	200
	1200	800	200
	1200	1200	200
	1500	1000	200
	1500	1500	200
	<b>2000</b>	<b>1000</b>	<b>200</b>
	2000	2000	200
	<b>2400</b>	<b>1200</b>	<b>200</b>
	<b>3000</b>	<b>1500</b>	<b>200</b>
	4000	2000	200
	4800	2400	200
	Misura cliente*	Misura cliente	Misura cliente

\*Misure e materiali speciali (ad es. in acciaio inox) disponibili su richiesta!



OUR PERFORMANCE  
makes THE DIFFERENCE

## Dimensioni tavolo sistema D28

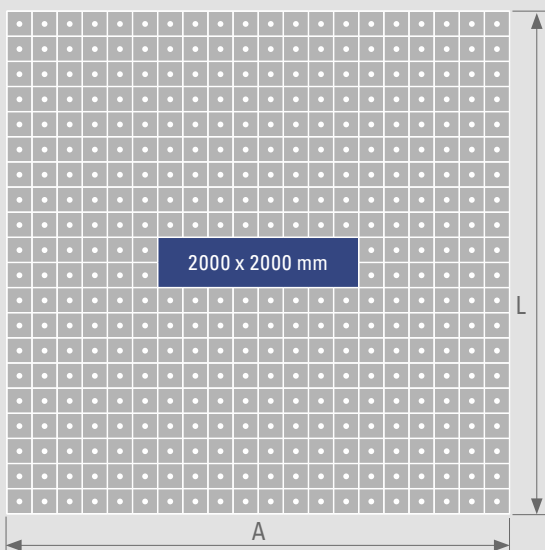
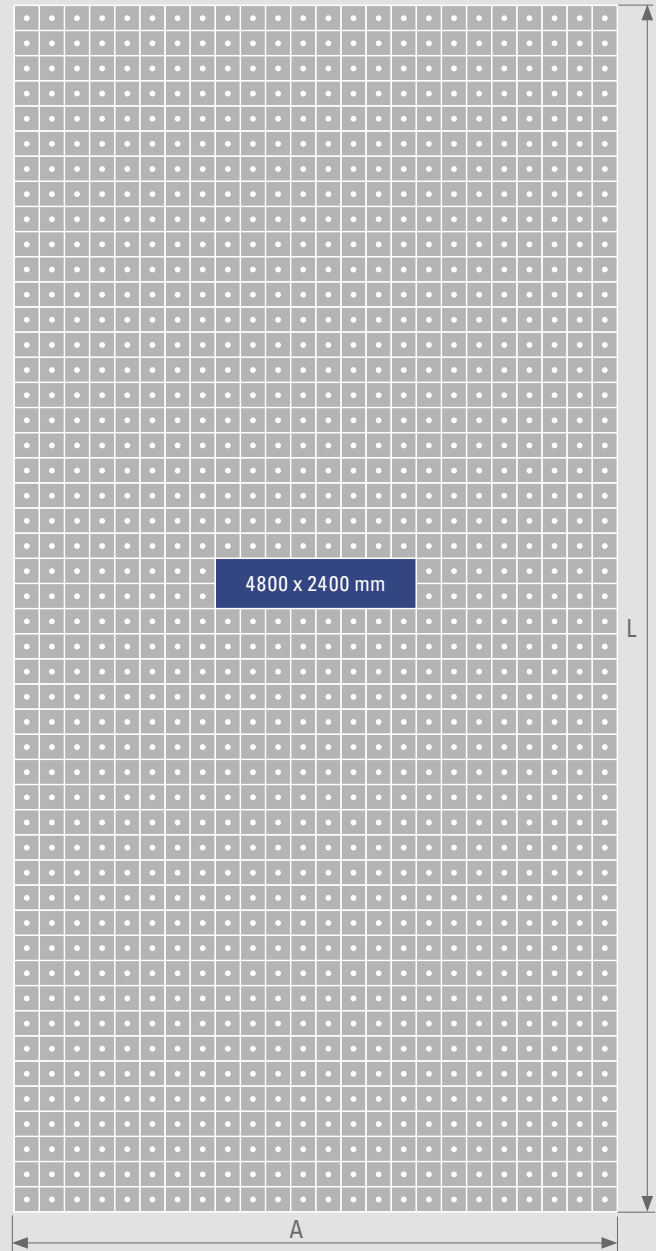
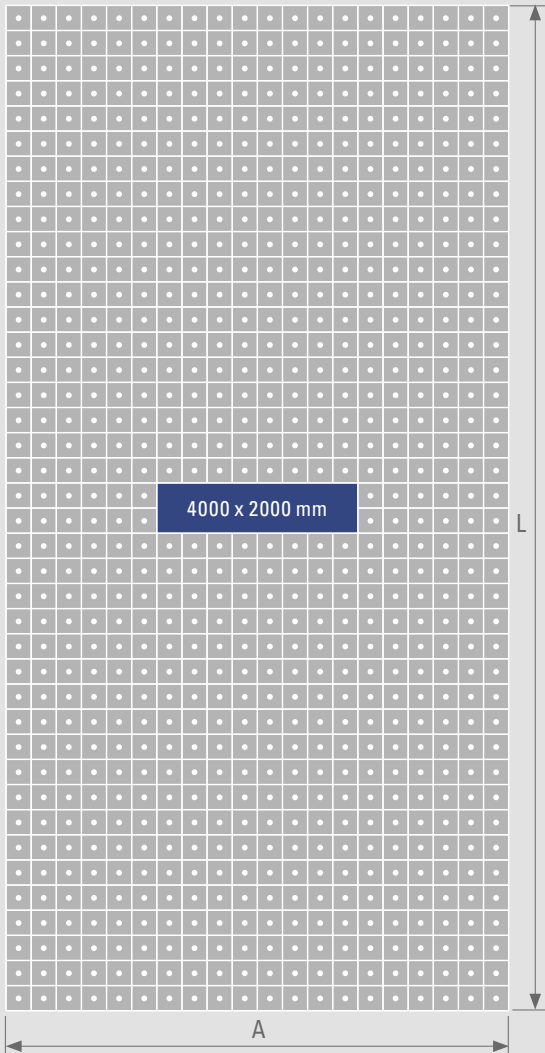

# Panoramica completa sistema di serraggio 3D D28

## 28 Tavolo 3D PROFIPremiumLINE (PP)

PAGINA 90



## 28 Tavolo 3D PROFIPlusLINE (PL)

PAGINA 92



## 28 Tavolo 3D PROFIEcoLINE (PE)

PAGINA 94

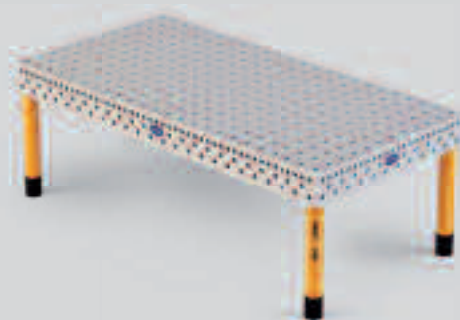

## 28 Piastra di lavoro HobbyLINE (H)

PAGINA 96



## 28 Tavolo 3D di misurazione, montaggio e orientamento

PAGINA 98



## 28 Gamba standard / Gamba telescopica / Gamba con ruota / Gamba di ancoraggio

PAGINA 100



## 28 Piattaforma a pantografo

PAGINA 102



## 28 Telaio di collegamento / Piattello oscillante M 27

PAGINA 104 / PAGINA 105

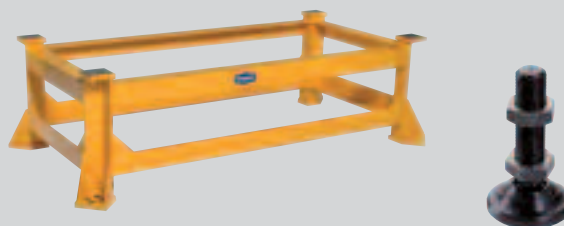

**28** Piastra forata di serraggio e cambio tavolo

PAGINA 108

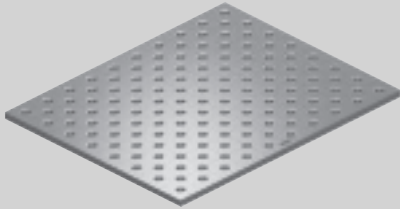

**28** Piastra forata di cambio tavolo Okto SW

PAGINA 109



**28** Tavolo di saldatura 3D Okto 100

PAGINA 110

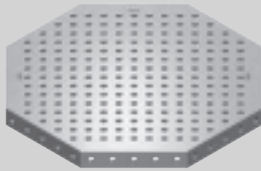

**28** Tavolo di saldatura 3D Okto 200

PAGINA 111

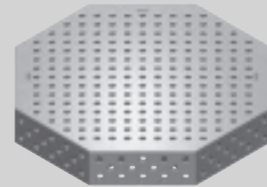

**28** Piastre di serraggio per flange  
DIN 2632 / 2633 / 2634 / 2635

PAGINA 112

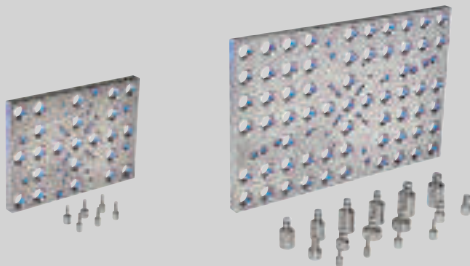

**28** Piastre di serraggio per flangia Ansi  
(norma ANSI B 16.5)

PAGINA 113

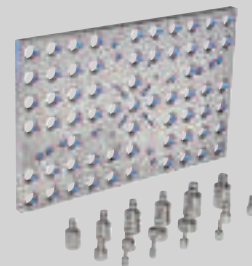

**28** Piastre flangia conformi a norma JIS

PAGINA 114

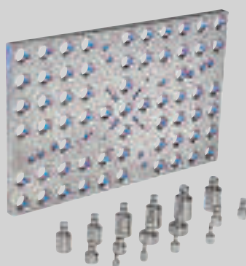

**28** Set D28

PAGINA 116



Per le costruzioni di saldatura grandi e di tutti i giorni



## Tavolo 3D PROFIPremiumLINE (PP)

## Tavolo 3D PROFIPlusLINE (PL)

**Piastra del tavolo con fori di sistema D28 con griglia da 50 mm x 50 mm**

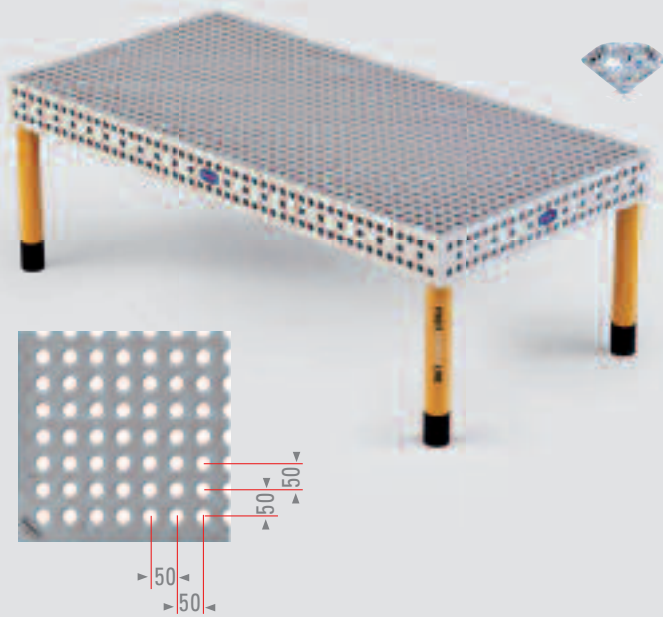

**Piastra del tavolo con fori di sistema D28 con griglia diagonale da 100 mm x 100 mm**

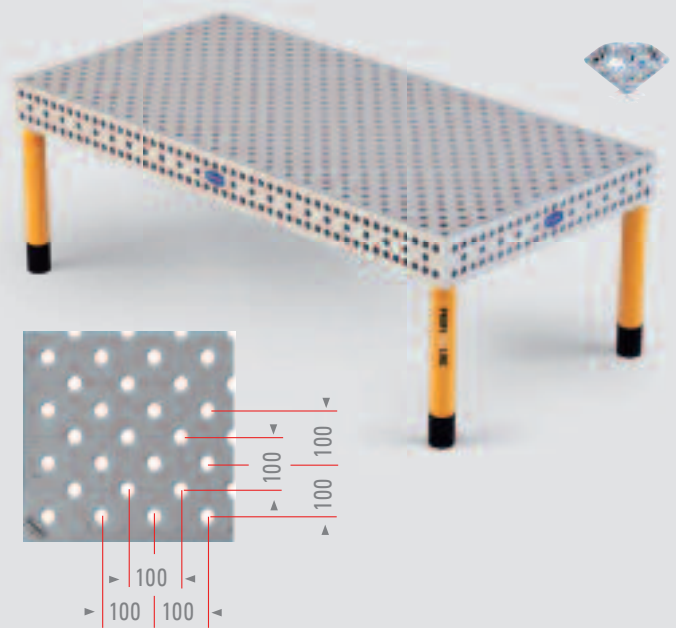

### Descrizione: PROFIPremiumLINE ▼

- Piastra del tavolo con fori di sistema D28 con griglia da 50 mm x 50 mm, pertanto circa il 400% in più di possibilità di serraggio rispetto a PROFIEcoLINE e i tavoli di saldatura tradizionale e circa il 100% di possibilità di serraggio in più rispetto a PROFIPlusLINE
- Serie di 3 file di fori sui fianchi del tavolo con fori sistema D28 con passo da 50 mm nella fila superiore e inferiore e un'altra con passo da 100 mm al centro, in questo modo si raddoppiano le possibilità di ampliamento e serraggio
- Tutte le dimensioni del tavolo disponibili opzionalmente nella versione indurita, DEMONT 760 M e DEMONT 860 M, fino a 860 Vicker
- Tutti i fori di sistema con nuova svasatura protettiva, design perfetto e migliore funzionalità
- Bordi esterni del tavolo ottimizzati
- Rinforzo tavolo migliorato grazie alle nervature trasversali aggiuntive
- Linee di taglio in direzione X e Y continue a distanza di 100 mm
- Scala di precisione con suddivisione millimetrica, disponibile anche con opzione DEMONT 760 M e DEMONT 860 M
- Marcatura coordinate dei fori in direzione X e Y
- Logo DEMMELER applicato su tutti e 4 i fianchi del tavolo
- Gamba del tavolo regolabile con precisione in continuo grazie al piattello oscillante
- Cappuccio di protezione per il cavo della saldatrice

### Descrizione: PROFIPlusLINE ▼

- Piastra del tavolo con fori di sistema D28 con griglia da 100 mm x 100 mm, pertanto circa l'80% in più di possibilità di serraggio rispetto a PROFIEcoLINE e i tavoli di saldatura tradizionale
- Serie di 3 file di fori sui fianchi del tavolo con fori sistema D28 con passo da 50 mm nella fila superiore e inferiore e un'altra con passo da 100 mm al centro, in questo modo si raddoppiano le possibilità di ampliamento e serraggio
- Tutte le dimensioni del tavolo disponibili opzionalmente nella versione indurita, DEMONT 760 M e DEMONT 860 M, fino a 860 Vicker
- Tutti i fori di sistema con nuova svasatura protettiva, design perfetto e migliore funzionalità
- Bordi esterni del tavolo ottimizzati
- Rinforzo tavolo migliorato grazie alle nervature trasversali aggiuntive
- Linee di taglio in direzione X e Y continue a distanza di 100 mm
- Scala di precisione con suddivisione millimetrica, disponibile anche con opzione DEMONT 760 M e DEMONT 860 M
- Marcatura coordinate dei fori in direzione X e Y
- Logo DEMMELER applicato su tutti e 4 i fianchi del tavolo
- Gamba del tavolo regolabile con precisione in continuo grazie al piattello oscillante
- Cappuccio di protezione per il cavo della saldatrice



Tavolo 3D PROFIEcoLINE (PE)

Piastra di lavoro HobbyLINE 28 (H)



**Topseller**

Piastra del tavolo con fori di sistema D28 con griglia da 100 mm x 100 mm

Piastra del tavolo con fori di sistema D28 con griglia da 100 mm x 100 mm

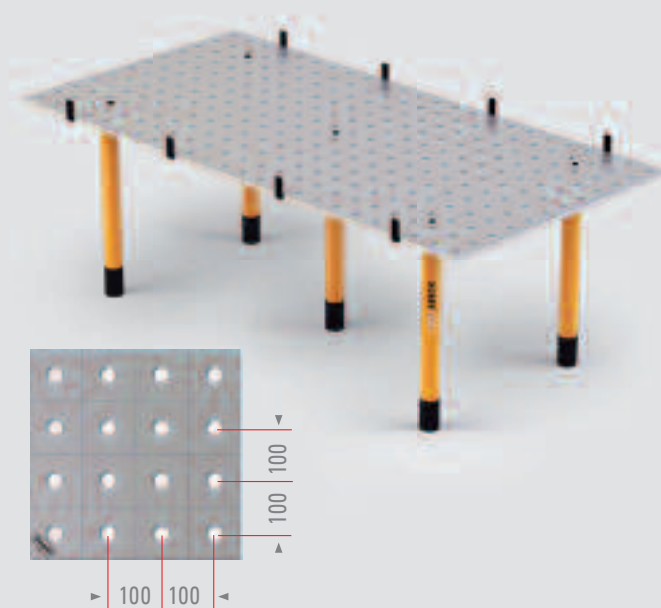
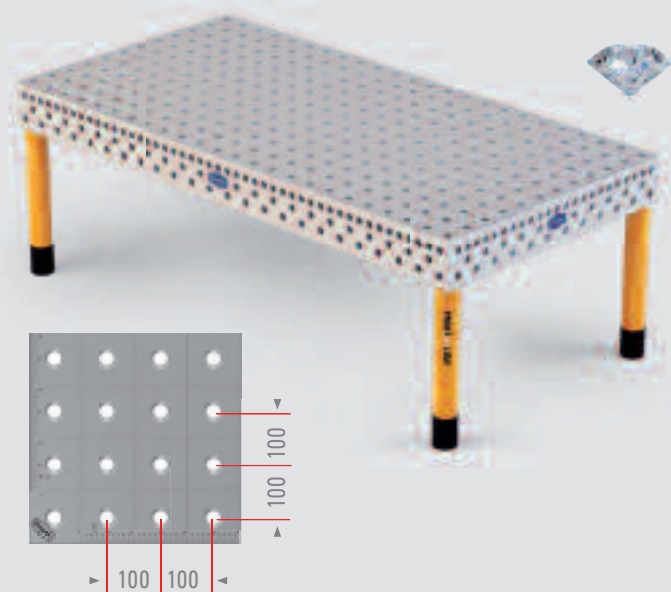

### Descrizione: PROFIEcoLINE ▼

- Piastra del tavolo con fori di sistema D28 con griglia da 100 mm x 100 mm
- Serie di 3 file di fori sui fianchi del tavolo con fori sistema D28 con passo da 50 mm nella fila superiore e con passo da 100 mm al centro e nella fila inferiore, in questo modo le possibilità di ampliamento e serraggio sono notevolmente maggiori
- Tutte le dimensioni del tavolo disponibili opzionalmente nella versione indurita, DEMONT 760 M e DEMONT 860 M, fino a 860 Vicker
- Tutti i fori di sistema con nuova svasatura protettiva, design perfetto e migliore funzionalità
- Bordi esterni del tavolo ottimizzati
- Rinforzo tavolo migliorato grazie alle nervature trasversali aggiuntive
- Linee di taglio in direzione X e Y continue a distanza di 100 mm
- Scala di precisione con suddivisione millimetrica, disponibile anche con opzione DEMONT 760 M e DEMONT 860 M
- Marcatura coordinate dei fori in direzione X e Y
- Logo DEMMELER applicato su tutti e 4 i fianchi del tavolo
- Gamba del tavolo regolabile con precisione in continuo grazie al piattello oscillante
- Cappuccio di protezione per il cavo della saldatrice

### Descrizione: HobbyLINE ▼

- Alternativa economica per carichi bassi
- Piastra del tavolo ca. 25 mm di altezza con fori di sistema D28 con griglia 100 mm x 100 mm
- Accessori di E (EcoLINE), D (PlusLINE) e P (PremiumLINE) utilizzabili sulla piastra del tavolo
- In tutti e quattro i lati della piastra del tavolo sono previsti filettati M8 e 8 fermi laterali con vite
- Tutti i fori di sistema con nuova svasatura protettiva, design perfetto e migliore funzionalità
- Bordi esterni del tavolo ottimizzati
- Linee di taglio in direzione X e Y continue a distanza di 100 mm
- Marcatura coordinate dei fori in direzione X e Y
- Gamba del tavolo regolabile con precisione in continuo grazie al piattello oscillante
- Cappuccio di protezione per il cavo della saldatrice

## Tavolo 3D di misurazione, montaggio e orientamento

### Descrizione della linea di tavoli 28

#### Piastra tavolo con scala di precisione



#### Descrizione: Tavolo 3D di misurazione, montaggio e orientamento ▼

- Planarità 0,15 mm/m
- Massima precisione per l'orientamento, la misurazione e il montaggio di componenti
- Bordi esterni del tavolo ottimizzati
- Incl. scala di precisione / linee di taglio
- Versione indurita DEMONT 860 M, fino a 860 Vicker
- Rinforzo tavolo migliorato grazie alle nervature trasversali aggiuntive
- Logo DEMMELER applicato su tutti e 4 i fianchi del tavolo

## PROFIPlusLINE Set 710 (sistema 28)

Codice articolo: D28-52000-710 (44 pezzi)



Set in figura disponibile anche con perno PPS invece di perno PS:  
Cod. articolo D28-52000-711

Quantità ▼	Cod. articolo ▼	Denominazione articolo ▼
4	PE28-03001-000	Squadra di arresto e fissaggio 175x175x50 mm (foro / foro asolato)
2	PE28-03008-000	Squadra di arresto e serraggio 275x175x50 mm
4	D28-05001-000	Registro universale / grande 225x50x25 mm
2	D28-05009-000	Arresto universale L 300 - 300x50x25 mm
4	D28-05015-000	Registro scorrevole - 150x50x25 mm, scala su entrambi i lati
12	D28-06001-000	Perno PS / corto - Ø 28-0,02, SW 14, serraggio variabile fra 41-47 mm, 25/200 kN
6	D28-06009-000	Perno di arresto Ø 28 / 40x74 mm
4	D28-07002-000	Morsetto filettato di compensazione 200 mm con mandrino
4	D28-07009-000	Morsetto filettato 45° con mandrino - tubo verticale 220 mm
1	D28-10002-000	Spazzola circolare Ø 28x260 mm, con tappo di protezione
1	D00-10016-001	Forcella di montaggio - 250x40 mm, SW 14

I sistemi di saldatura e fissaggio DEMMELER sono modulari e flessibili. Nelle dimensioni di sistema, è possibile utilizzare tutti i set e gli accessori su tutti i tavoli di saldatura 3D. Per esempio, è possibile usare senza problemi l'accessorio del set PROFIEco in un tavolo PROFIEco. Inoltre i set possono essere montati o integrati singolarmente con la vasta scelta di accessori DEMMELER!

PROFIPlusLINE Set 720 (sistema 28)

Codice articolo: D28-52000-720 (81 pezzi)



Set in figura disponibile anche con perno PPS invece di perno PS:  
Cod. articolo D28-52000-721

Quantità ▼	Cod. articolo ▼	Denominazione articolo ▼
4	PE28-03001-000	Squadra di arresto e fissaggio 175x175x50 mm (foro / foro asolato)
2	D28-03001-005	Squadra di arresto e serraggio / piccolo 175x75x50 mm, scala su entrambi i lati
2	PL28-03002-000	Squadra di arresto e serraggio, destra 300x275 mm
2	PL28-03002-001	Squadra di arresto e serraggio, sinistra 300x275 mm
2	PE28-03008-000	Squadra di arresto e serraggio 275x175x50 mm
2	D28-05001-000	Registro universale / grande 225x50x25 mm
4	D28-05003-000	Barra di arresto L 500 - 500x100x25 mm
4	D28-05009-000	Arresto universale L 300 - 300x50x25 mm
2	D28-05013-001	Disco di arresto Ø 100 - misura registro 25-75 mm, in continuo
4	D28-05015-000	Registro scorrevole - 150x50x25 mm, scala su entrambi i lati
20	D28-06001-000	Perno PS / corto - Ø 28-0,02, SW 14, serraggio variabile fra 41-47 mm, 25/200 kN
10	D28-06009-000	Perno di arresto Ø 28 / 40x74 mm
2	D28-07001-000	Morsetto filettato di compensazione 150 mm con mandrino
2	D28-07002-000	Morsetto filettato di compensazione 200 mm con mandrino
4	D28-07005-000	Morsetto filettato 180° con mandrino - tubo verticale 220 mm
4	D28-07005-014	Morsetto filettato 180° con mandrino - tubo verticale 350 mm
2	D28-07008-000	Morsetto filettato 90° - tubo verticale 260 mm
4	D28-07009-000	Morsetto filettato 45° con mandrino - tubo verticale 220 mm
2	D28-09001-000	Set appoggio 11 pezzi - Ø 50x125 mm
1	D28-10002-000	Spazzola circolare Ø 28x260 mm, con tappo di protezione
1	D00-10007-000	Pietra per affilare 200x50x25 mm, 2 lati
1	D00-10016-001	Forcella di montaggio - 250x40 mm, SW 14

I sistemi di saldatura e fissaggio DEMMELER sono modulari e flessibili. Nelle dimensioni di sistema, è possibile utilizzare tutti i set e gli accessori su tutti i tavoli di saldatura 3D. Per esempio, è possibile usare senza problemi l'accessorio del set PROFIECO in un tavolo PROFIEPlusLINE. Inoltre i set possono essere montati o integrati singolarmente con la vasta scelta di accessori DEMMELER!

# D22





OUR PERFORMANCE  
makes THE DIFFERENCE

## Panoramica completa sistema di serraggio 3D D22

### 22 Tavolo 3D PROFIPremiumLINE (PP)

PAGINA 364



### 22 Tavolo 3D PROFIPlusLINE (PL)

PAGINA 366

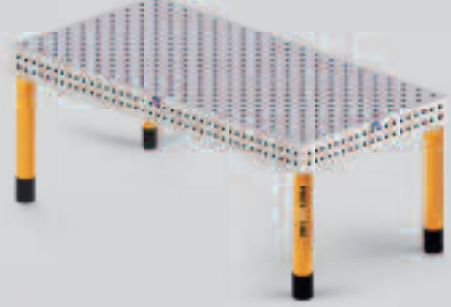

### 22 Tavolo 3D PROFIPlusLINE (PL) alluminio titanio

PAGINA 368

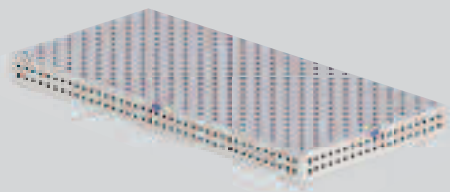

### 22 Gamba standard / Gamba telescopica / Gamba con ruota / Gamba di ancoraggio

PAGINA 370



### 22 Tavolo di saldatura 3D Okto 100

PAGINA 374

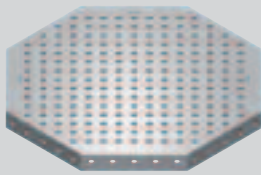

### 22 Piastra di adattamento

PAGINA 375



### 22 Set D22

PAGINA 378





OUR PERFORMANCE  
makes THE DIFFERENCE

### I vantaggi di un sistema di serraggio 3D di DEMMELER!

Grazie al nostro sistema di serraggio 3D avrete la soluzione giusta per tutte le vostre esigenze in materia di serraggio e posizionamento di pezzi di lavorazione. Posizionare in modo ottimale il proprio pezzo in lavorazione consente di lavorare non solo in modo più preciso, bensì anche più efficace. Soprattutto il reticolo di sistema intelligente consente infinite possibilità di serraggio.

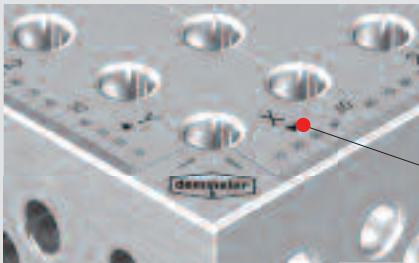

Denominazione assi in direzione x e y e scala di precisione standard di serie.

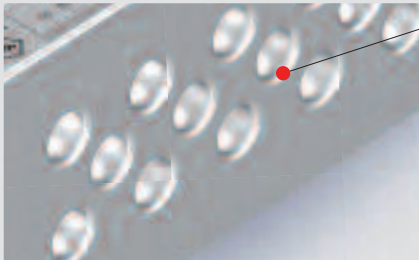

Fori aggiuntivi nel montante laterale per ulteriori possibilità di serraggio.

Il cappuccio di protezione impedisce l'inceppamento del cavo della saldatrice e protegge il perno filettato dallo sporco.

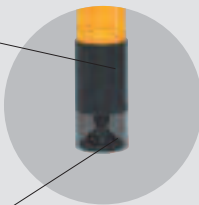

Piattello oscillante con perno filettato stabile M30x2, corsa di regolazione regolabile con precisione  $\pm 30$  mm.

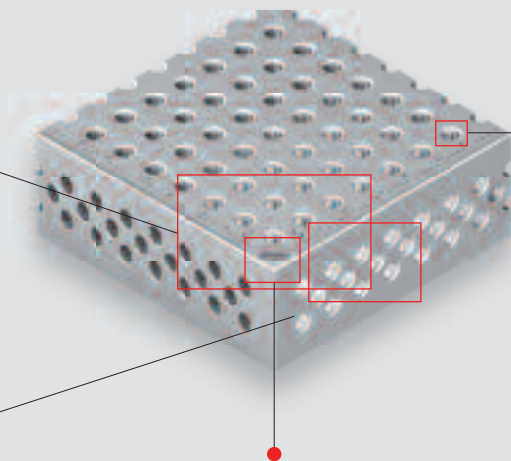

Raggio per una migliore ergonomia e un design migliore

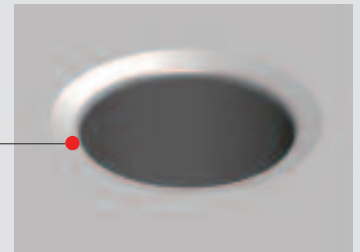

Svasatura protettiva: Perno e morsetto inseribili in modo ottimale e protezione simultanea della superficie del tavolo dagli accumuli di materiale, anche in caso di sollecitazioni estreme del foro di sistema o nell'uso con alluminio.



Sistema D22:  
Carico superficiale  
per piede 3 tonnellate

Marchio DEMMELER

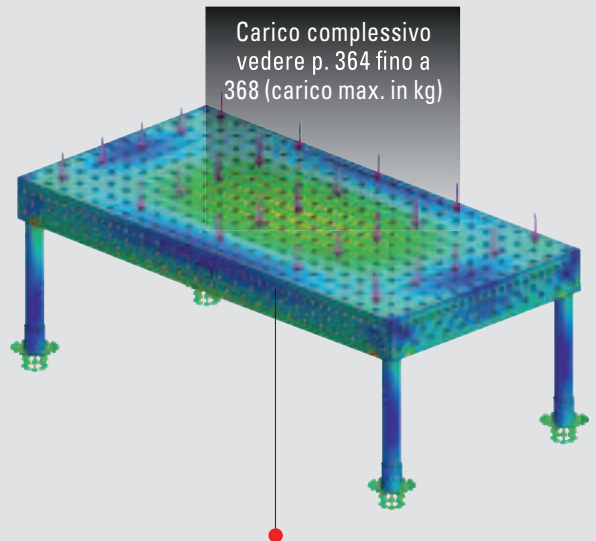

Carico complessivo  
vedere p. 364 fino a  
368 (carico max. in kg)

Tutti i nostri tavoli presentano dimensioni generose e sono super- stabili, inoltre sono ottimizzati con calcoli FEM.



OUR PERFORMANCE  
makes THE DIFFERENCE

# Sistema di serraggio 3D

## Panoramica complessiva versioni gambe



### Gamba standard

- Piattello oscillante,  $\pm 30$  mm di regolazione continua
- Stabile morsetto filettato M30x2
- Il cappuccio di protezione protegge il perno filettato dallo sporco e impedisce l'attorcigliamento del cavo
- Adatto per l'utilizzo come gamba aggiuntiva dei distanziali a U a partire dalla lunghezza di 1 metro
- Dotata di vite di montaggio M24 x 60 a testa svasata
- Gamba verniciata a polvere
- Ordinazione gamba standard, da p. 370

### Gamba telescopica

- Piattello oscillante,  $\pm 30$  mm di regolazione continua
- Stabile morsetto filettato M30x2
- Il cappuccio di protezione protegge il perno filettato dallo sporco e impedisce l'attorcigliamento del cavo
- Regolazione telescopica di 350 mm con incrementi di 50 mm
- Altezza variabile del tavolo di saldatura
- Dotata di vite di montaggio M24 x 60 a testa svasata
- Gamba verniciata a polvere
- Ordinazione gamba telescopica, da p. 370

### Gamba con ruota

- Regolazione continua  $\pm 30$  mm
- Stabile morsetto filettato M30x2
- Il cappuccio di protezione protegge il perno filettato dallo sporco e impedisce l'attorcigliamento del cavo
- Versione robusta
- Ruota piroettante a 360°
- Portata massima 600 kg
- Dotata di vite di montaggio M24 x 60 a testa svasata
- Gamba verniciata a polvere
- Ordinazione gamba con ruota, da p. 370

### Gamba di ancoraggio

- Regolazione continua  $\pm 30$  mm
- Stabile morsetto filettato M30x2
- Il cappuccio di protezione protegge il perno filettato dallo sporco e impedisce l'attorcigliamento del cavo
- Per il fissaggio a pavimento del banco per evitare movimenti durante l'uso con robot
- Dotata di vite di montaggio M24 x 60 a testa svasata, 2 x tasselli ad espansione e 2 x viti a testa cilindrica M16 x 40 per fissaggio a pavimento
- Gamba verniciata a polvere
- Ordinazione gamba di ancoraggio, da p. 370





## Dimensioni tavolo sistema D22

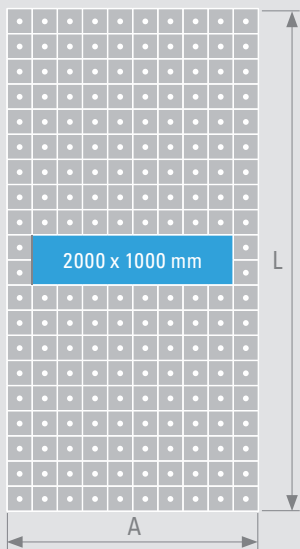
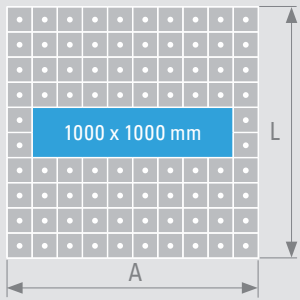

22	L in mm	A in mm	H in mm
	1000	1000	150
	2000	1000	150
	2400	1200	150
	3000	1500	150

Misure e materiali speciali (ad es. in acciaio inox) disponibili su richiesta!

## Tavolo 3D PROFIPremiumLINE (PP)

## Tavolo 3D PROFIPlusLINE (PL)

Piastra del tavolo con fori di sistema D22 con griglia da 50 mm x 50 mm

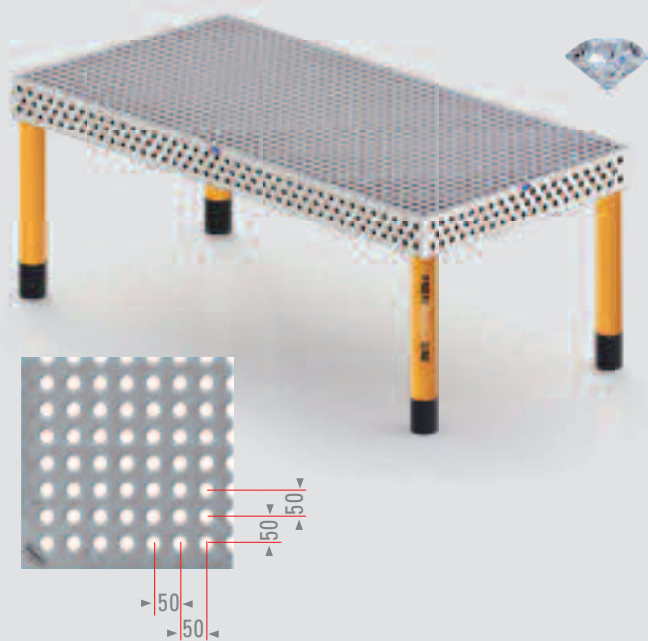

## Descrizione: PROFIPremiumLINE ▼

- Piastra del tavolo con fori di sistema D22 con griglia da 50 mm x 50 mm. Risultato: oltre 200% di possibilità di serraggio in più rispetto a PROFIPlusLINE
- Serie di 3 file di fori sui fianchi del tavolo con foratura di sistema D22, griglia diagonale da 50 mm x 50 mm In questo modo raddoppiano le possibilità di ampliamento e serraggio
- Tutte le dimensioni del tavolo disponibili opzionalmente nella versione indurita, DEMONT 760 M fino a 760 Vicker
- Tutti i fori di sistema con svasatura protettiva, design perfetto e migliore funzionalità
- Bordi esterni del tavolo ottimizzati
- Rinforzo tavolo migliorato grazie alle nervature trasversali aggiuntive
- Linee di taglio in direzione X e Y continue a distanza di 100 mm
- Scala di precisione con suddivisione millimetrica, disponibile anche con opzione DEMONT 760 M
- Marcatura coordinate dei fori in direzione X e Y
- Logo DEMMELER su tutti e 4 i fianchi del tavolo
- Gamba del tavolo regolabile con precisione in continuo grazie al piattello oscillante
- Cappuccio di protezione per il cavo della saldatrice

Piastra del tavolo con fori di sistema D22 con griglia diagonale da 100 mm x 100 mm

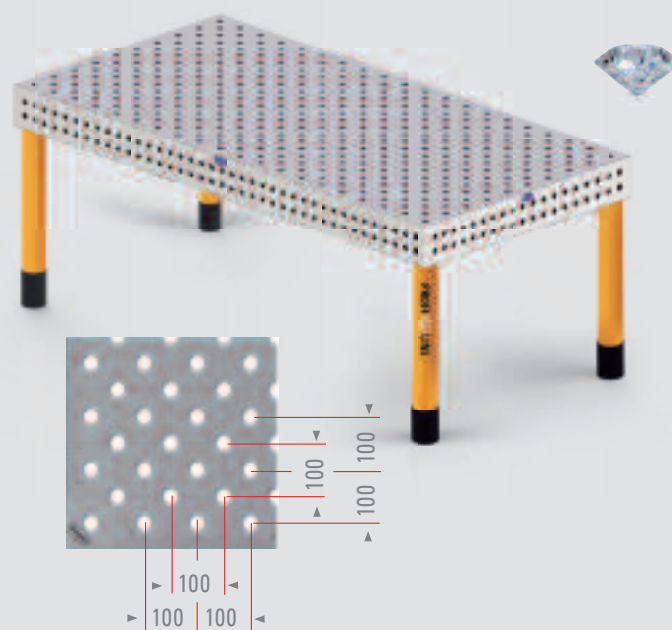

## Descrizione: PROFIPlusLINE ▼

- Piastra del tavolo con fori di sistema D22 con griglia diagonale da 100 mm x 100 mm
- Serie di 2 file di fori sui fianchi del tavolo con foratura di sistema D22, griglia da 50 mm
- tutte le dimensioni del tavolo disponibili opzionalmente nella versione indurita, DEMONT 760 M fino a 760 Vicker
- Tutti i fori di sistema con svasatura protettiva, design perfetto e migliore funzionalità
- Bordi esterni del tavolo ottimizzati
- Rinforzo tavolo migliorato grazie alle nervature trasversali aggiuntive
- Linee di taglio in direzione X e Y continue a distanza di 100 mm
- Scala di precisione con suddivisione millimetrica, disponibile anche con opzione DEMONT 760 M
- Marcatura coordinate dei fori in direzione X e Y
- Logo DEMMELER su tutti e 4 i fianchi del tavolo
- Gamba del tavolo regolabile con precisione in continuo grazie al piattello oscillante
- Cappuccio di protezione per il cavo della saldatrice

## Tavolo 3D PROFIPlusLINE (PL) alluminio titanio

### Descrizione della linea di tavoli D22

#### Piastra del tavolo con fori di sistema D22 con griglia diagonale da 100 mm x 100 mm

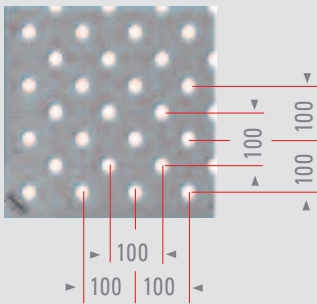
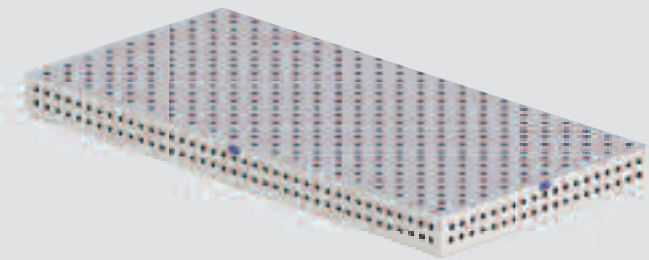

#### Descrizione: PROFIPlusLINE alluminio titanio

- Piastra del tavolo con fori di sistema D22 con griglia diagonale da 100 mm x 100 mm
- Serie di 2 file di fori sui fianchi del tavolo con foratura di sistema D22, griglia da 50 mm
- Tutti i fori di sistema con nuova svasatura protettiva, design perfetto e migliore funzionalità
- Bordi esterni del tavolo ottimizzati
- Rinforzo tavolo migliorato grazie alle nervature trasversali aggiuntive
- Linee di taglio in direzione X e Y continue a distanza di 100 mm (per tavoli rettangolari)
- Scala di precisione con suddivisione millimetrica (per tavoli rettangolari)
- Marcatura coordinate dei fori in direzione X e Y (per tavoli rettangolari)
- Logo DEMMELER su tutti e 4 i fianchi del tavolo
- predisposte per i piedi del tavolo DEMMELER
- Disponibile piastra di adattamento per il collegamento al manipolatore o robot, vedere pagina 375

## PROFIPlusLINE Set 710 (sistema 22)

Codice articolo: D22-52000-710 (26 pezzi)



Quantità ▼	Cod. articolo ▼	Denominazione articolo ▼
10	E22-06025-000	Perno EcoLINE / corto - Ø 22, SW 6, serraggio variabile fra 32-33,5 mm
4	D22-05015-000	Registro scorrevole – 100 × 50 × 18 mm, scala su entrambi i lati
4	D22-05001-000	Registro universale / grande 225 × 50 × 18 mm
2	D22-05009-000	Registro universale L 300 - 300 × 50 × 18 mm
4	D22-07005-000	Morsetto filettato 180° con mandrino - tubo verticale 250 mm
1	D22-10002-000	Spazzola circolare Ø 22, con tappo di protezione, per pulizia del foro di sistema
1	D22-10016-001	Forcella di montaggio – 250 × 45 mm, SW 10

I set possono essere montati o integrati dalla vasta scelta di accessori DEMMELER!

PROFIPlusLINE Set 720 (sistema 22)

Codice articolo: D22-52000-720 (57 pezzi)



Quantità ▼	Cod. articolo ▼	Denominazione articolo ▼
16	E22-06025-000	Perno EcoLINE / corto - Ø 22, SW 6, serraggio variabile fra 32-33,5 mm
6	D22-06009-000	Perno di arresto Ø 22 / 31 x 52 mm
2	D22-09001-005	Set di appoggio avvitabile - Ø 45 x 125 mm, comp. altezza 22-105 mm, continuo
2	D22-05013-000	Disco di arresto Ø 75 - misura registro 25-50 mm, in continuo
2	D22-09001-000	Set di appoggio 11 pezzi - Ø 50 x 125 mm, comp. altezza Suddivisione da 1 mm 5-100 mm
4	D22-05015-000	Registro scorrevole - 150 x 50 x 18 mm, scala su entrambi i lati
4	D22-05009-000	Registro universale L 300 - 300 x 50 x 18 mm
4	PE22-03001-000	Riferimento 175 x 175 mm foro / asola
2	D22-05003-000	Barra di arresto L 500 x 100 x 18 mm
4	D22-07009-000	Morsetto filettato 45° con mandrino - tubo verticale 250 mm
4	D22-07005-000	Morsetto filettato 180° con mandrino - tubo verticale 250 mm
4	D22-07001-000	Morsetto filettato di compensazione 180° con mandrino - tubo verticale 300 mm
1	D22-10002-000	Spazzola circolare Ø 22, con tappo di protezione, per pulizia del foro di sistema
1	D22-10016-001	Forcella di montaggio - 250 x 45 mm, SW 10
1	D00-10007-000	Pietra per levigare 200 x 50 x 25 mm

I set possono essere montati o integrati dalla vasta scelta di accessori DEMMELER!



OUR PERFORMANCE  
makes THE DIFFERENCE

# D16





OUR PERFORMANCE  
makes THE DIFFERENCE

# Panoramica completa sistema di serraggio 3D D16

**16** Tavolo 3D  
PROFIPlusLINE (PL)

PAGINA 478



**16** Tavolo 3D  
PROFIEcoLINE (PE)

PAGINA 480



**16** Gamba standard / Gamba telescopica /  
Gamba con ruota / Gamba di ancoraggio

PAGINA 482



**16** Tavolo di saldatura 3D  
Okto 50

PAGINA 486

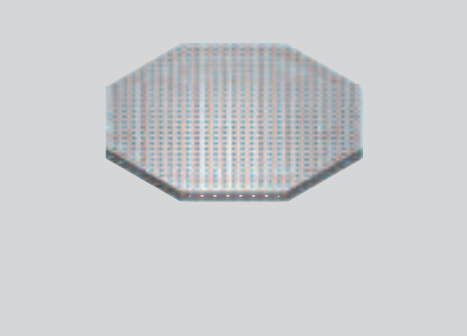

**16** Tavolo di saldatura 3D  
Okto 100

PAGINA 487

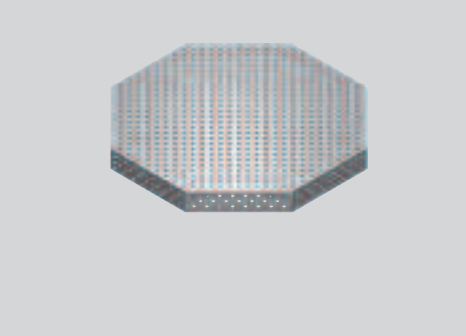

**16** Piastra forata di cambio tavolo  
Okto SW

PAGINA 488

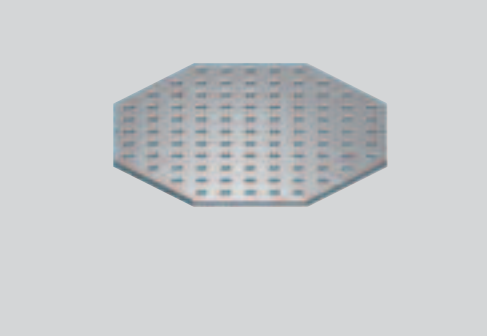

**16** Ponti base

PAGINA 489

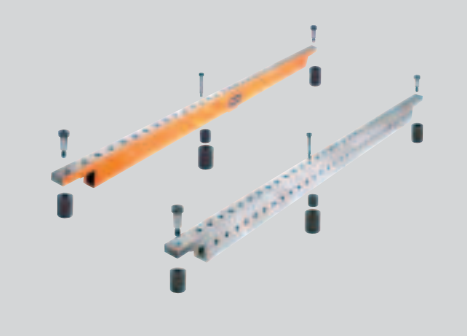

**16** Piastra della griglia a segmento

PAGINA 490

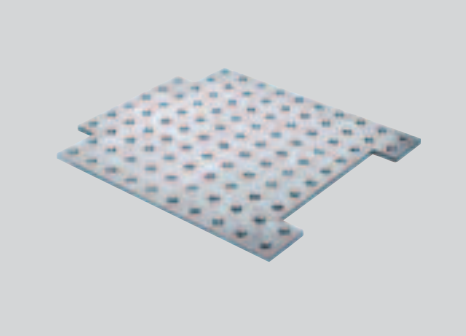

**16** Set D16

PAGINA 492



### I vantaggi di un sistema di serraggio 3D di DEMMELER!

Grazie al nostro sistema di serraggio 3D avrete la soluzione giusta per tutte le vostre esigenze in materia di serraggio e posizionamento di pezzi di lavorazione. Posizionare in modo ottimale il proprio pezzo durante la lavorazione consente di lavorare non solo in modo più preciso, bensì anche più efficace. Soprattutto il reticolo di sistema intelligente consente infinite possibilità di serraggio.

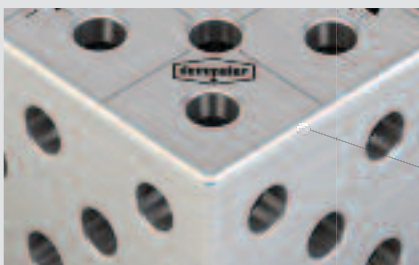

Denominazione assi in direzione X e Y. La scala di precisione standard è di serie.



Fori aggiuntivi nel montante laterale per ulteriori possibilità di serraggio.

Il cappuccio di protezione impedisce l'inceppamento del cavo della saldatrice e protegge il perno filettato dallo sporco.

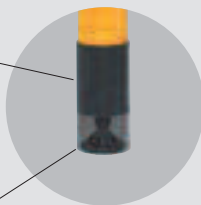

Piattello oscillante con perno filettato M24x2 (D16) stabile, corsa di regolazione regolabile con precisione da 30 mm.

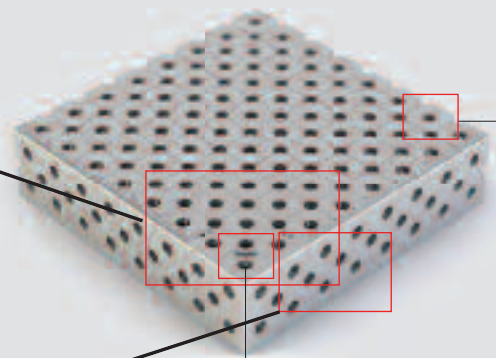

Raggio per una migliore ergonomia e un design migliore



Svasatura protettiva: Perno e morsetto inseribili in modo ottimale e protezione simultanea della superficie del tavolo dagli accumuli di materiale, anche in caso di sollecitazioni estreme del foro di sistema o nell'uso con alluminio.

**Sistema D16:**  
Carico superficiale per piede 2 tonnellate

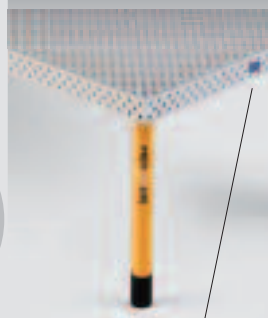

Marchio DEMMELER



OUR PERFORMANCE  
makes THE DIFFERENCE

**Carico complessivo**  
vedere p. 478 fino a  
480 (carico max. in kg)

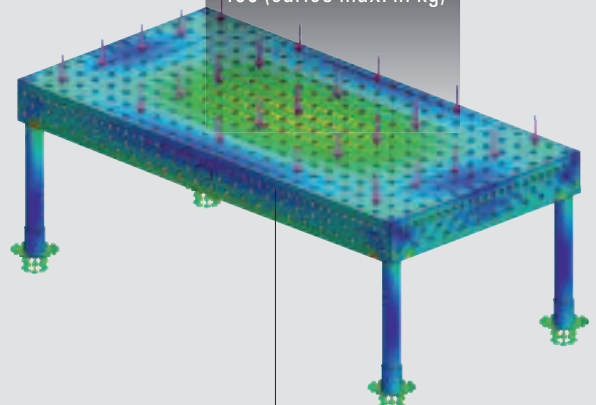

Tutti i nostri tavoli presentano dimensioni generose e sono super-stabili, inoltre sono ottimizzati con calcoli FEM.



# Sistema di serraggio 3D

## Panoramica complessiva versioni gambe



### Gamba standard

- Piattello oscillante,  $\pm 30$  mm di regolazione continua
- Perno filettato stabile M24 x 2
- Il cappuccio di protezione protegge il perno filettato dallo sporco e impedisce l'attorcigliamento del cavo
- Adatto per l'utilizzo come gamba aggiuntiva dei distanziali a U a partire dalla lunghezza di 1 metro
- Dotata di viti di montaggio M24 x 60 a testa svasata
- Gamba verniciata a polvere
- Ordinazione gamba standard, da p. 482

### Gamba telescopica

- Piattello oscillante,  $\pm 30$  mm di regolazione continua
- Perno filettato stabile M24 x 2
- Il cappuccio di protezione protegge il perno filettato dallo sporco e impedisce l'attorcigliamento del cavo
- Regolazione telescopica di 350 mm con incrementi di 50 mm
- Altezza variabile del tavolo di saldatura
- Dotata di viti di montaggio M24 x 60 a testa svasata
- Gamba verniciata a polvere
- Ordinazione gamba telescopica, da p. 482

### Gamba per carichi pesanti

- Piattello oscillante,  $\pm 30$  mm di regolazione continua
- Perno filettato stabile M24 x 2
- Il cappuccio di protezione protegge il perno filettato dallo sporco e impedisce l'attorcigliamento del cavo
- Versione robusta
- Ruota piroettante a 360°
- Portata massima 600 kg
- Dotata di viti di montaggio M24 x 60 a testa svasata
- Gamba verniciata a polvere
- Ordinazione gamba con ruota, da p. 482

### Viti

- Piattello oscillante,  $\pm 30$  mm di regolazione continua
- Perno filettato stabile M24 x 2
- Il cappuccio di protezione protegge il perno filettato dallo sporco e impedisce l'attorcigliamento del cavo
- Per il fissaggio a pavimento del banco per evitare movimenti durante l'uso con robot
- Dotata di viti di montaggio M24 x 60 a testa svasata, 2 x tasselli ad espansione e 2 x viti a testa cilindrica M16 x 40 per fissaggio a pavimento
- Gamba verniciata a polvere
- Ordinazione gamba di ancoraggio, da p. 482



Dimensioni tavolo sistema D16

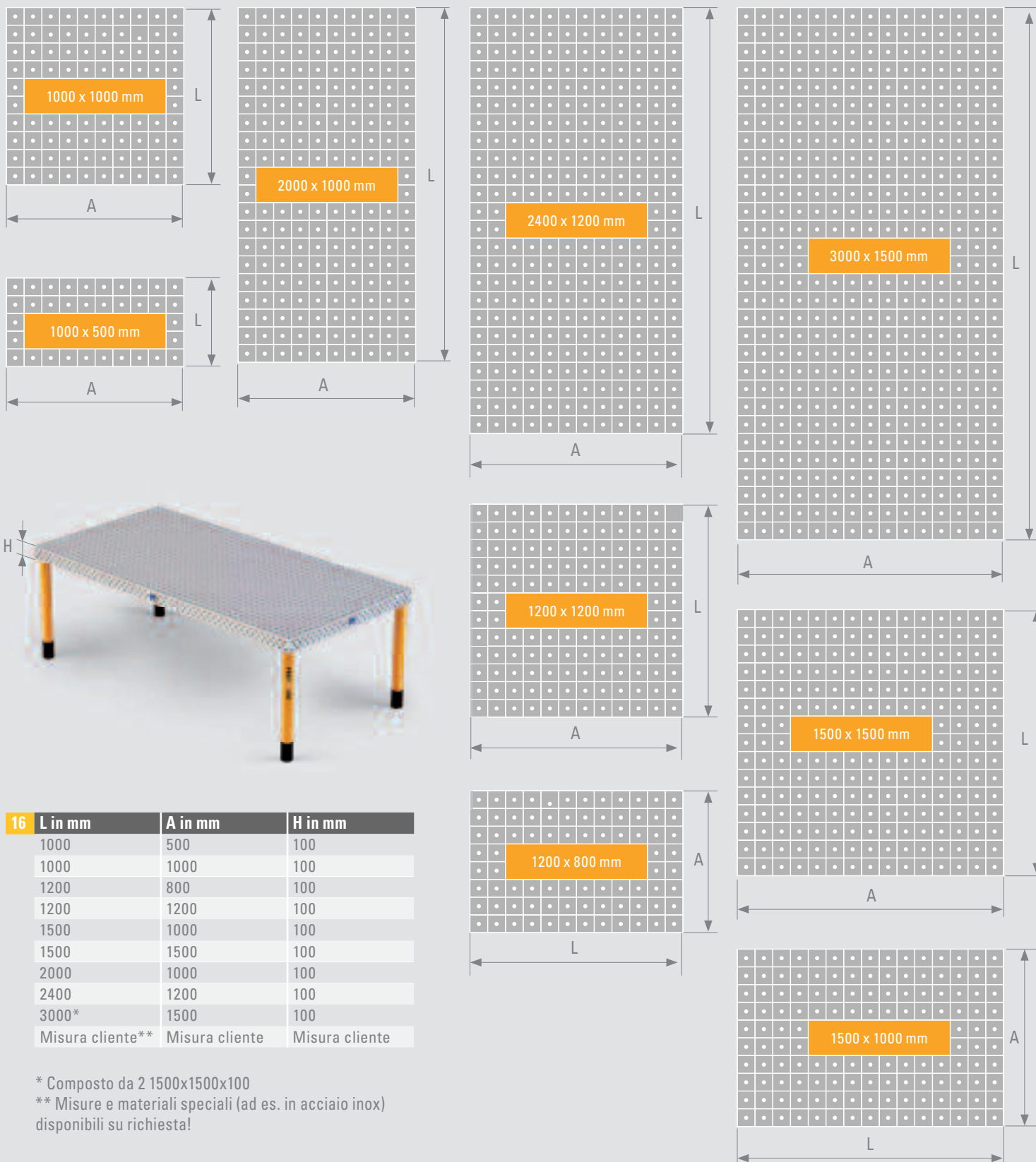

16	L in mm	A in mm	H in mm
	1000	500	100
	1000	1000	100
	1200	800	100
	1200	1200	100
	1500	1000	100
	1500	1500	100
	2000	1000	100
	2400	1200	100
	3000*	1500	100
	Misura cliente**	Misura cliente	Misura cliente

\* Composto da 2 1500x1500x100

\*\* Misure e materiali speciali (ad es. in acciaio inox) disponibili su richiesta!

## Tavolo 3D PROFIPlusLINE (PL)

## Tavolo 3D PROFIEcoLINE (PE)

### Descrizione della linea di tavoli D16

**Piastra del tavolo con fori di sistema D16 con griglia diagonale da 50 mm x 50 mm**

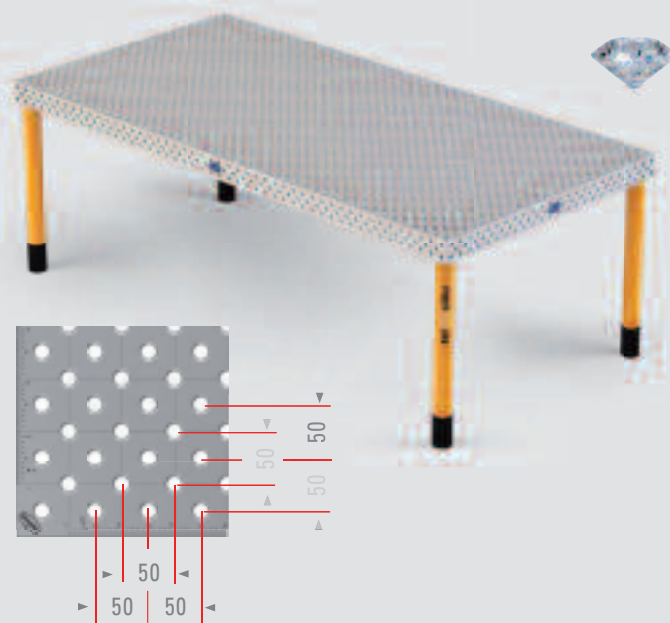

#### Descrizione: PROFIPlusLINE

- Piastra del tavolo con fori di sistema D16 con griglia diagonale da 50 mm x 50 mm, pertanto circa l'80% in più di possibilità di serraggio rispetto a PROFIEcoLINE e i tavoli di saldatura tradizionali
- Serie di 3 file di fori sui fianchi del tavolo con foratura di sistema D16, griglia diagonale da 50 mm x 50 mm
- Tutte le dimensioni del tavolo disponibili opzionalmente nella versione indurita, DEMONT 760 M fino a 760 Vicker
- Tutti i fori di sistema con nuova svasatura protettiva, design perfetto e migliore funzionalità
- Bordi esterni del tavolo ottimizzati
- Linee di taglio in direzione X e Y continue a distanza di 50 mm
- Scala di precisione con suddivisione millimetrica
- Marcatura coordinate del foro in direzione X e Y
- Logo DEMMELER applicato su tutti e 4 i fianchi del tavolo
- Gamba del tavolo regolabile con precisione grazie al piattello oscillante
- Cappuccio di protezione per il cavo della saldatrice

**Piastra del tavolo con fori di sistema D16 con griglia da 50 mm x 50 mm**

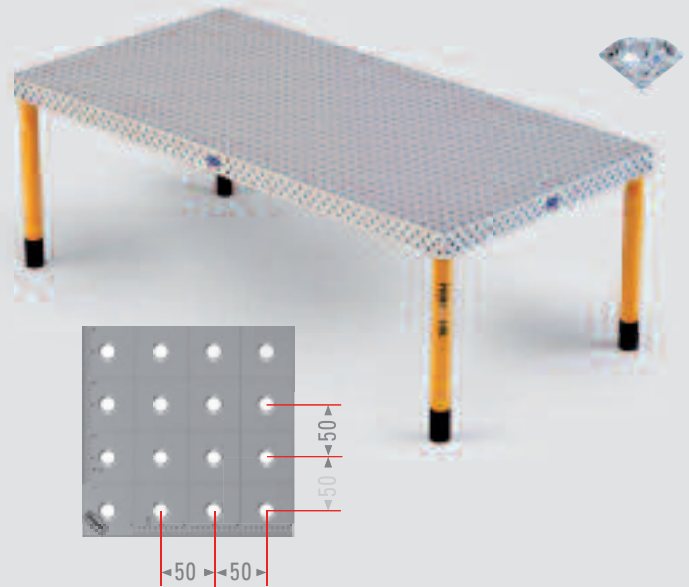

#### Descrizione: PROFIEcoLINE

- Piastra del tavolo con fori di sistema D16 con griglia da 50 mm x 50 mm
- Serie di 3 file di fori sui fianchi del tavolo con foratura di sistema D16, griglia diagonale da 50 mm x 50 mm
- Tutte le dimensioni del tavolo disponibili opzionalmente nella versione indurita, DEMONT 760 M fino a 760 Vicker
- Tutti i fori di sistema con nuova svasatura protettiva, design perfetto e migliore funzionalità
- Bordi esterni del tavolo ottimizzati
- Linee di taglio in direzione X e Y continue a distanza di 50 mm
- Scala di precisione con suddivisione millimetrica
- Marcatura coordinate del foro in direzione X e Y
- Logo DEMMELER applicato su tutti e 4 i fianchi del tavolo
- Gamba del tavolo regolabile con precisione grazie al piattello oscillante
- Cappuccio di protezione per il cavo della saldatrice

## PROFIPlusLINE Set 155 (sistema 16)

Codice articolo: D16-52000-155 (39 pezzi)



Quantità ▼	Cod. articolo ▼	Denominazione articolo ▼
2	D16-05002-000	Registro universale / piccolo / L55
6	D16-05001-004	Registro universale con scala / L115
2	D16-05009-000	Registro universale / 165
2	D16-03001-002	Squadra di arresto e fissaggio foro / foro asolato / H 37,5
4	D16-03001-000	Squadra di arresto e fissaggio foro / foro asolato / H 90
2	D16-09001-000	Set appoggio 9 pezzi
10	D16-06001-000	Perno PS / corto
4	D16-07001-000	Morsetto filettato di compensazione 180° con mandrino
2	D16-07005-000	Morsetto filettato 180° con mandrino
2	D16-07008-000	Morsetto filettato a spinta 90° con mandrino
1	D16-10008-000	Cacciavite angolare per testa svasata SW8
1	D16-10002-000	Spazzola circolare 16 mm
1	D00-10007-000	Pietra per levigare

I sistemi di saldatura e fissaggio DEMMELER sono modulari e flessibili. Nelle dimensioni di sistema, è possibile utilizzare tutti i set e gli accessori su tutti i tavoli di saldatura 3D. Per esempio, è possibile usare senza problemi l'accessorio del set PROFIEco in un tavolo PROFIPlusLINE. Inoltre i set possono essere montati o integrati singolarmente con la vasta scelta di accessori DEMMELER!

PROFIPlusLINE Set 255 (sistema 16)

Codice articolo: D16-52000-255 (87 pezzi)



Quantità ▼	Cod. articolo ▼	Denominazione articolo ▼
4	D16-05002-000	Registro universale / piccolo / L55
8	D16-05001-004	Registro universale con scala / L115
2	D16-05015-000	Registro scorrevole / L150
2	D16-05009-000	Registro universale / L165
2	D16-03001-002	Squadra di arresto e fissaggio foro / foro asolato / H 37,5
4	D16-03001-000	Squadra di arresto e fissaggio foro / foro asolato / H 90
4	D16-03008-000	Squadra di arresto e fissaggio H140
1	D16-03002-000	Squadra di arresto e fissaggio destra ghisa 200
1	D16-03002-001	Squadra di arresto e fissaggio sinistra ghisa 200
4	D16-09001-000	Set appoggio 9 pezzi
8	D16-09004-000	Supporto a prisma acciaio tubi fino a 70 mm
2	D16-09003-000	Supporto a prisma acciaio tubi fino a 140 mm
20	D16-06001-000	Perno PS / corto
2	D16-06002-000	Perno PS / lungo
4	D16-06009-000	Perno di arresto
6	D16-07001-000	Morsetto filettato di compensazione 100 con mandrino
4	D16-07005-000	Morsetto filettato 180° con mandrino
2	D16-07008-000	Morsetto filettato 90°
4	D16-07009-000	Morsetto filettato a spinta 45° con mandrino
1	D16-10008-000	Cacciavite angolare per testa svasata SW8
1	D16-10002-000	Spazzola circolare 16 mm
1	D00-10007-000	Pietra per levigare

I sistemi di saldatura e fissaggio DEMMELER sono modulari e flessibili. Nelle dimensioni di sistema, è possibile utilizzare tutti i set e gli accessori su tutti i tavoli di saldatura 3D. Per esempio, è possibile usare senza problemi l'accessorio del set PROFIEco in un tavolo PROFIPlusLINE. Inoltre i set possono essere montati o integrati singolarmente con la vasta scelta di accessori DEMMELER!

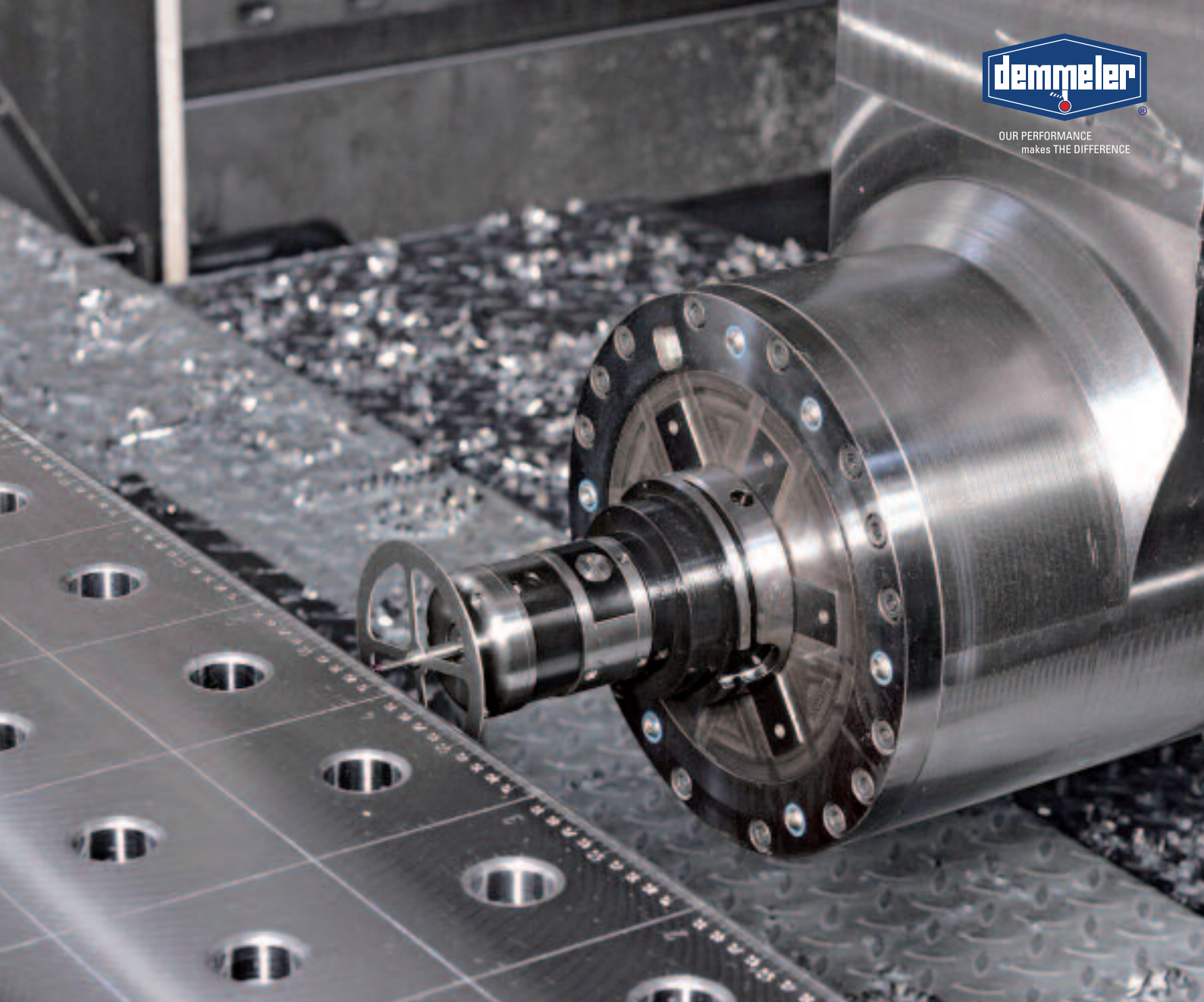

## Tradizione e innovazione

AGINT distribuisce a livello nazionale una vasta gamma di componenti e sistemi tecnologicamente avanzati, destinati alla costruzione di attrezzature, macchine e dispositivi per l'industria meccanica e non solo. L'azienda esiste nell'attuale forma, dal 1973, ma fin dagli anni '60 era attiva come divisione della Agostini International, un'organizzazione commerciale impegnata nella vendita di macchine utensili di grandi dimensioni.

La completezza della gamma proposta ci dà la possibilità di avanzare proposte tecnologiche in modo imparziale, con l'unico obiettivo di soddisfare le reali e concrete esigenze del Cliente.

La ultratrentennale esperienza maturata nei più diversi settori applicativi ci consente di proporci come partner competente e affidabile, sia sul piano commerciale sia su quello della consulenza tecnica pre e post vendita.

Lo staff, composto da personale giovane e tecnicamente preparato, è chiamato a dare

sostegno al Cliente con particolare riguardo per la qualità di prodotti, servizi e procedure, nell'ambito di un Sistema di Qualità certificato. L'attenzione alla qualità è la base concreta della fama e della tradizione sia del marchio Agint sia di quelli rappresentati, e costituisce una effettiva garanzia a tutela del Cliente il quale, a sua volta, può trasferirla con tranquillità alla propria clientela.

La distribuzione invece, è basata su una capillare rete di Agenti e Distributori specializzati e qualificati e si avvale di un fornito e completo magazzino centrale con oltre 14.000 articoli gestiti da un sistema informatico aggiornato in tempo reale.

Questo assicura il puntuale rispetto dei termini di consegna e tempi di reazione rapidissimi in caso di necessità.

Per qualsiasi informazione, di tipo commerciale o tecnica, non esitate a contattarci alla mail [info@agint.com](mailto:info@agint.com) o al numero di telefono 02 - 4945 1414.

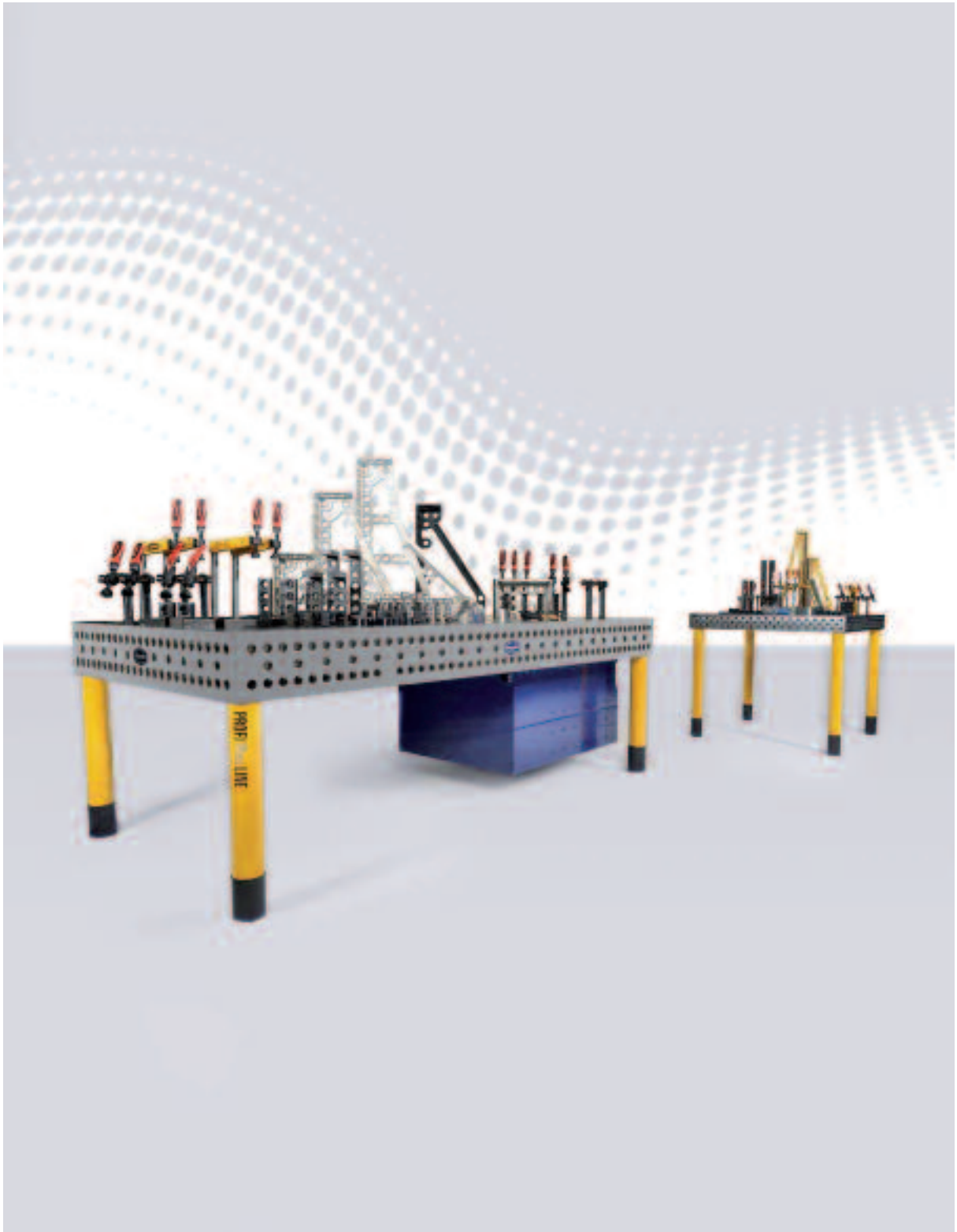



**Attrezzature AGINT Srl**

20090 Cesano Boscone (MI) - Via Privata Alzaia Trieste, 3  
Tel. 02.49451414 r.a. - Fax 02.47760247  
[www.agint.com](http://www.agint.com) • [info@agint.com](mailto:info@agint.com)